

Classic D

Klasikinis, bet kartu ir modernus

Išskirtinis „Ruukki Classic“ profilis primena stilingą tradicinį valcuoto profilio stogą. Šis paprasto ir klasikinio dizaino profilis puikiai dera prie įvairaus architektūrinio stiliaus namų.



Tai puikus pasirinkimas mažo nuolydžio stogams. „Classic D“ profilis – tai gražus, plokščias paviršius, su **papildomo standumo suteikiančiomis išilginėmis briaunelėmis**. Užlenkta priekinė briauna padidina stogo ilgaamžiškumą.

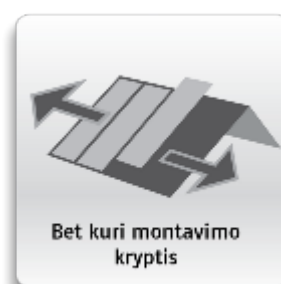

Siūloma **Ruukki 50 Plus** kokybės klasės **Classic D** stogo danga.



Classic D - Ruukki 50 Plus

Atsparumas UV spinduliams: ■■■■■■

Atsparumas įbrėžimams: ■■■■■■

Paviršiaus padengimas: **matinis**

Garantija (techninė/estetinė): **50/25 metų**

[Žr. Ruukki Classic palyginimo lentelę](#)

AR ŽINOTE, KAD...

- Ruukki yra vienintelė kompanija, kuri valdo visą plieninių stogų gamybos grandinę: naudoja **savo liejyklose Suomijoje** pagamintą tvirtą plieną S280GD, padengtą ne mažesniu kaip 275 g/m² cinko sluoksniu, sudėtyje neturinčio sveikatai kenksmingų sunkiųjų metalų, pvz. Cr6.
- Ruukki Classic stogo danga **išsiskiria sandarumu** - ją galima montuoti ant stogų, turinčių ne mažesni nei 7 laipsnių šlaito nuolydį.
- Ruukki Classic danga tvirtinama nerūdijančio plieno sraigtais, kurie uždengiami montuojant kiekvieną kitą lakštą, tad **sraigtais paslepiami** - dar mažiau galimybių kauptis nešvarumams.
- Yra galimybė pagaminti **iki 12,5 metrų ilgio Classic** profilio lakštus!
- Ruukki lietaus nuvedimo sistema gaminama iš tvirtos, 0,6 mm skardos, iš vidaus ir išorės padengta atspariausia atmosferos poveikiui danga. **Pasirinkus vieno gamintojo komplektaciją (dangą, lietaus nuvedimo sistemą, stogo saugos elementus) užtikrinamas stogo sandarumas, ilgaamžiškumas, spalvų bei estetinių formų vientisumas.**

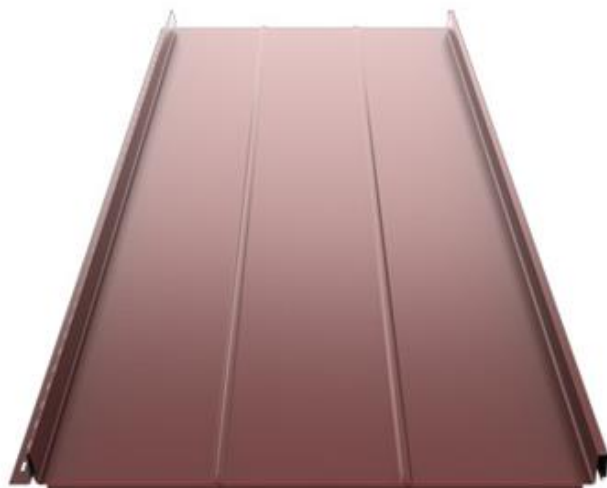

GAUKITE SPECIALŲ KAINOS PASIŪLYMĄ

Techninė informacija

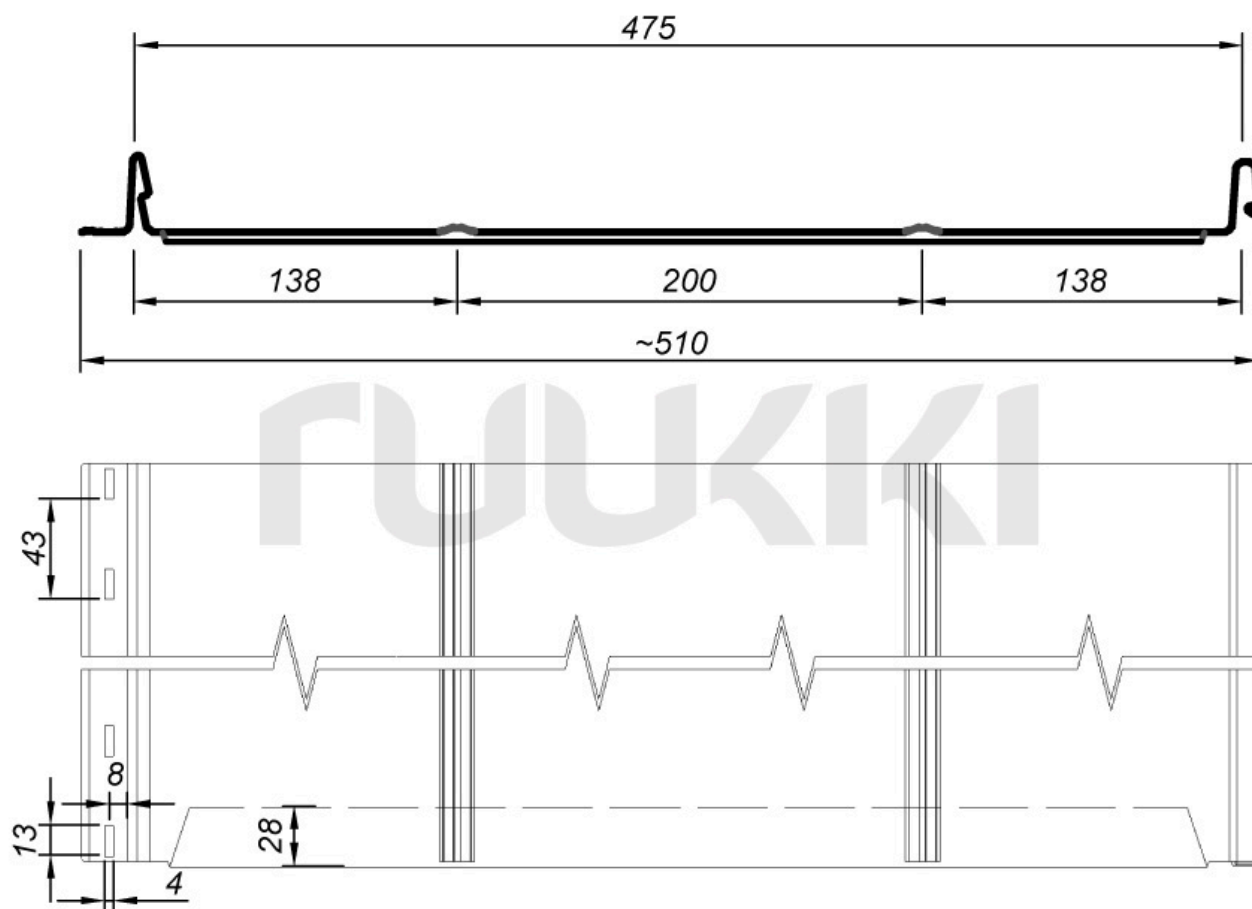

Produkto kodas	SR35-475D
Valco aukštis	32 mm
Naudingas plotis	475 mm
Bendras plotis	510 mm
Maksimalus ilgis	12500 mm
Minimalus ilgis	1200 mm
Lakšto storis / svoris 1 m ²	0.50 mm / 5.20 kg

Pardavimo vienetas	m ²
Minimalus nuolydis	7°
Rekomenduojamas atstumas tarp grebėstų	200 mm
Kita techninė informacija	Išilgai lakšto - 2 sustandinimo briaunelės ZN 275 g/m ²

Spalvos

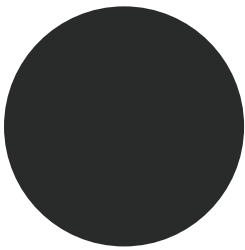

RR2H3 Antracito

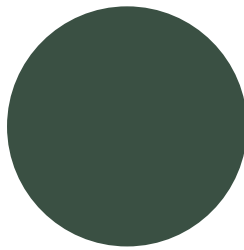

RR11 Tamsi žalia

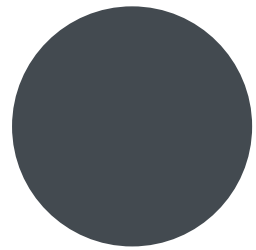

RR23 Tamsi pilka

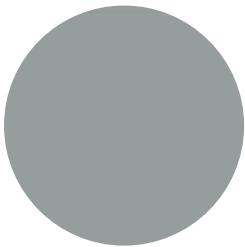

RR22 Pilka

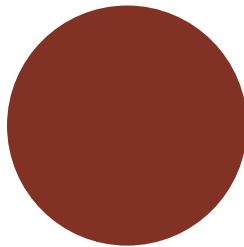

RR29 Raudona



RR32 Tamsi ruda



RR33 Juoda



RR750 Raudonos plytos



RR887 Šokoladinė

Dokumentai

Brošiūros

-  **PDF brėžinys - Ruukki Classic D - SR35-475-D**
PDF, 17,1 KB
-  **DWG brėžinys - Ruukki Classic D - SR35-475-D**
DWG, 0,7 MB
-  **Ruukki Classic - valcuoti profiliai su "click" sistema - Montavimo Instrukcija**
PDF, 6,9 MB
-  **Ruukki Classic profilių (Classic C/D/M, Economy Plus C/D, Authentic C/D, NextGen, Design C 271/355/475 mm) palyginimo lentelė**
PDF, 0,6 MB
-  **Ruukki stogo dangų asortimentą pristatanti brošiūra "Ruukki stogas - gyvenimui be rūpesčių"**
PDF, 14,5 MB

Garantija

-  **Ruukki Garantijos knygelė - Pavyzdys**
PDF, 0,5 MB

Classic Economy Plus C

Klasikinis, bet kartu ir modernus

„Classic Economy Plus C“ profilis primena stilingą tradicinį valcuoto profilio stogą.



Šis paprasto ir klasikinio dizaino profilis puikiai dera prie įvairaus architektūrinio stiliaus namų, puikus pasirinkimas mažo nuolydžio stogams. Classic profilis – tai gražus, plokščias paviršius.

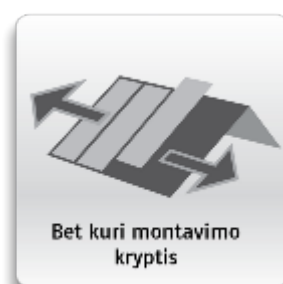

[Žr. Ruukki Classic palyginimo lentelę](#)

Siūloma rinktis **Ruukki 30 Plus** kokybės klasės **Classic Economy Plus C** stogo dangą.



Classic Economy Plus C - Ruukki 30 Plus

Atsparumas UV spinduliams: ■■■□□

Atsparumas įbrėžimams: ■■□□□

Paviršiaus padengimas: **matinis**

Garantija (techninė/estetinė): **30/10 metų**

AR ŽINOTE, KAD...

- Ruukki yra vienintelė kompanija, kuri valdo visą plieninių stogų gamybos grandinę: naudoja **savo liejyklose Suomijoje** pagamintą tvirtą plieną S280GD, padengtą ne mažesniu kaip 275 g/m2 cinko sluoksniu, sudėtyje neturinčio sveikatai kenksmingų sunkiųjų metalų, pvz. Cr6.
- Ruukki Classic stogo danga **išsiskiria sandarumu** - ją galima montuoti ant stogų, turinčių ne mažesnę nei 7 laipsnių šlaito nuolydį.
- Ruukki Classic danga tvirtinama nerūdijančio plieno sraigtais, kurie uždengiami montuojant kiekvieną kitą lakštą, tad **sraigtaimai paslepiami** - dar mažiau galimybių kauptis nešvarumams.
- Yra galimybė pagaminti **iki 12 metrų** ilgio Classic Economy Plus profilio lakštus!
- Ruukki lietaus nuvedimo sistema gaminama iš tvirtos, 0,6 mm skardos, iš vidaus ir išorės padengta atspariausia atmosferos poveikiui danga. **Pasirinkus vieno gamintojo komplektaciją (dangą, lietaus nuvedimo sistemą, stogo saugos elementus) užtikrinamas stogo sandarumas, ilgaamžiškumas, spalvų bei estetinių formų vientisumas.**



GAUKITE SPECIALŲ KAINOS PASIŪLYMĄ

Techninė informacija

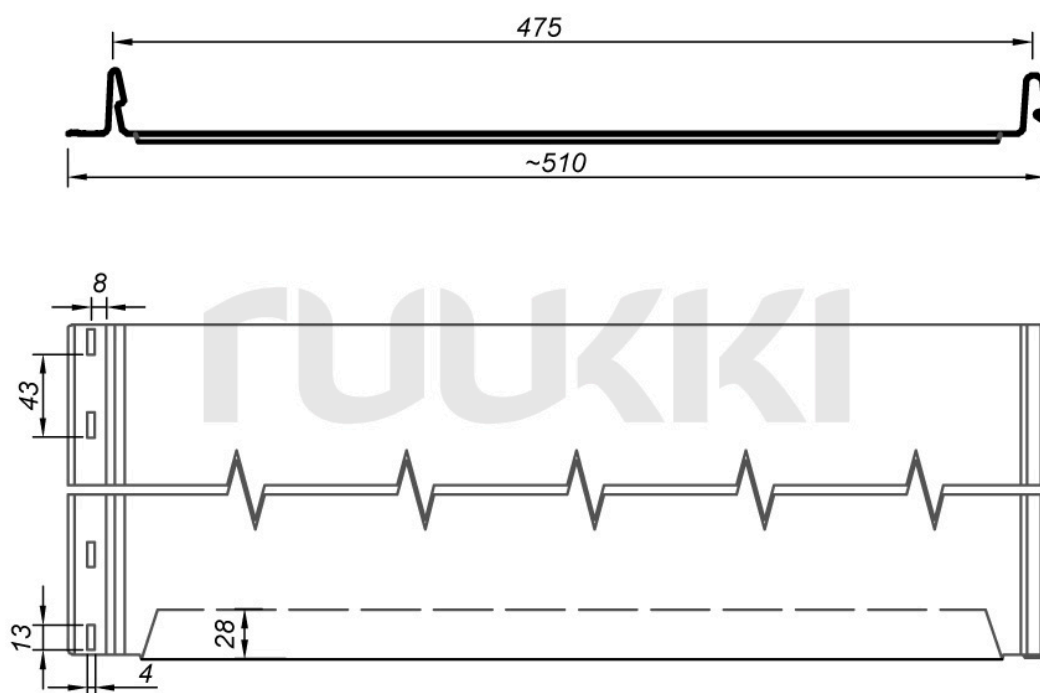

Produkto kodas	SR35-475C
Valco aukštis	32 mm
Naudingas plotis	475 mm
Bendras plotis	510 mm
Maksimalus ilgis	12000 mm
Minimalus ilgis	1200 mm
Lakšto storis / svoris 1 m ²	0,50 mm / 5,20 kg
Pardavimo vienetas	m ²
Minimalus nuolydis	7°
Rekomenduojamas atstumas tarp grebėstų	200 mm

Spalvos

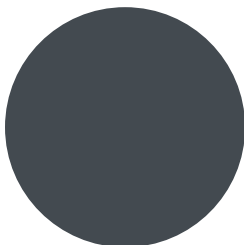

RR23 Tamsi pilka

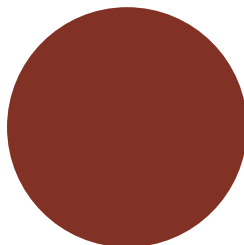

RR29 Raudona



RR32 Tamsi ruda



RR33 Juoda

Dokumentai

Brošiūros



Classic-C_SR35-475-C

DWG, 0,6 MB



Classic-C_SR35-475-C

PDF, 15,6 KB



Ruukki Classic - valcuoti profiliai su "click" sistema - Montavimo Instrukcija

PDF, 6,9 MB



Ruukki Classic profilių (Classic C/D/M, Classic Economy Plus C/D, Authentic C/D ir NextGen) palyginimo lentelė

PDF, 0,6 MB



Ruukki stogo dangų asortimentą pristatanti brošiūra "Ruukki stogas - gyvenimui be rūpesčių"

PDF, 14,5 MB

Garantija



Ruukki Garantijos knygelė - Pavyzdys

PDF, 0,5 MB

Classic Economy Plus D

Klasikinis, bet kartu ir modernus

"Classic Economy Plus D" profilis primena stilingą tradicinį valcuoto profilio stogą. Šis paprasto ir klasikinio dizaino profilis puikiai dera prie įvairaus architektūrinio stiliaus namų, puikus pasirinkimas mažo nuolydžio stogams.



„Classic Economy Plus D“ profilis – tai gražus, plokščias paviršius, **su papildomo standumo suteikiančiomis išilginėmis briaunelėmis.**

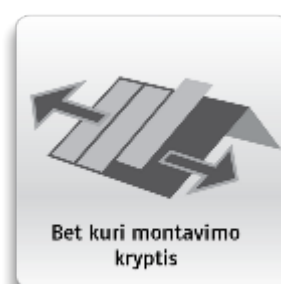

[Žr. Ruukki Classic palyginimo lentelę](#)

Siūlome rinktis **Ruukki 30 Plus** kokybės klasės **Classic Economy Plus D** stogo dangą.



Classic Economy Plus D - Ruukki 30 Plus

Atsparumas UV spinduliams: ■■■□□

Atsparumas įbrėžimams: ■■□□□

Paviršiaus padengimas: **matinis**

Garantija (techninė/estetinė): **30/10 metų**

AR ŽINOTE, KAD...

- Ruukki yra vienintelė kompanija, kuri valdo visą plieninių stogų gamybos grandinę: naudoja **savo liejyklose Suomijoje** pagamintą tvirtą plieną S280GD, padengtą ne mažesniu kaip 275 g/m² cinko sluoksniu, sudėtyje neturinčio sveikatai kenksmingų sunkiųjų metalų, pvz. Cr6.
- Ruukki Classic stogo danga **išsiskiria sandarumu** - ją galima montuoti ant stogų, turinčių ne mažesnę nei 7 laipsnių šlaito nuolydį.
- Ruukki Classic danga tvirtinama nerūdijančio plieno sraigtais, kurie uždengiami montuojant kiekvieną kitą lakštą, tad **sraigta paslepiami** - dar mažiau galimybių kauptis nešvarumams.
- Yra galimybė pagaminti **iki 10 metrų ilgio Classic Economy Plus** profilio lakštus!
- Ruukki lietaus nuvedimo sistema gaminama iš tvirtos, 0,6 mm skardos, iš vidaus ir išorės padengta atspariausia atmosferos poveikiui danga. **Pasirinkus vieno gamintojo komplektaciją (dangą, lietaus nuvedimo sistemą, stogo saugos elementus) užtikrinamas stogo sandarumas, ilgaamžiškumas, spalvų bei estetinių formų vientisumas.**

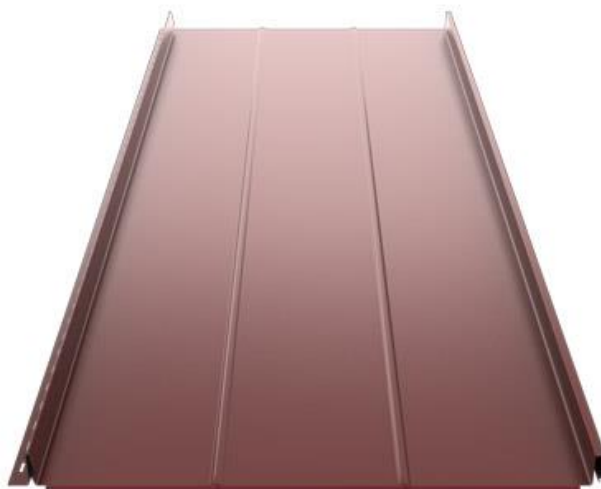

GAUKITE SPECIALŲ KAINOS PASIŪLYMĄ

Techninė informacija

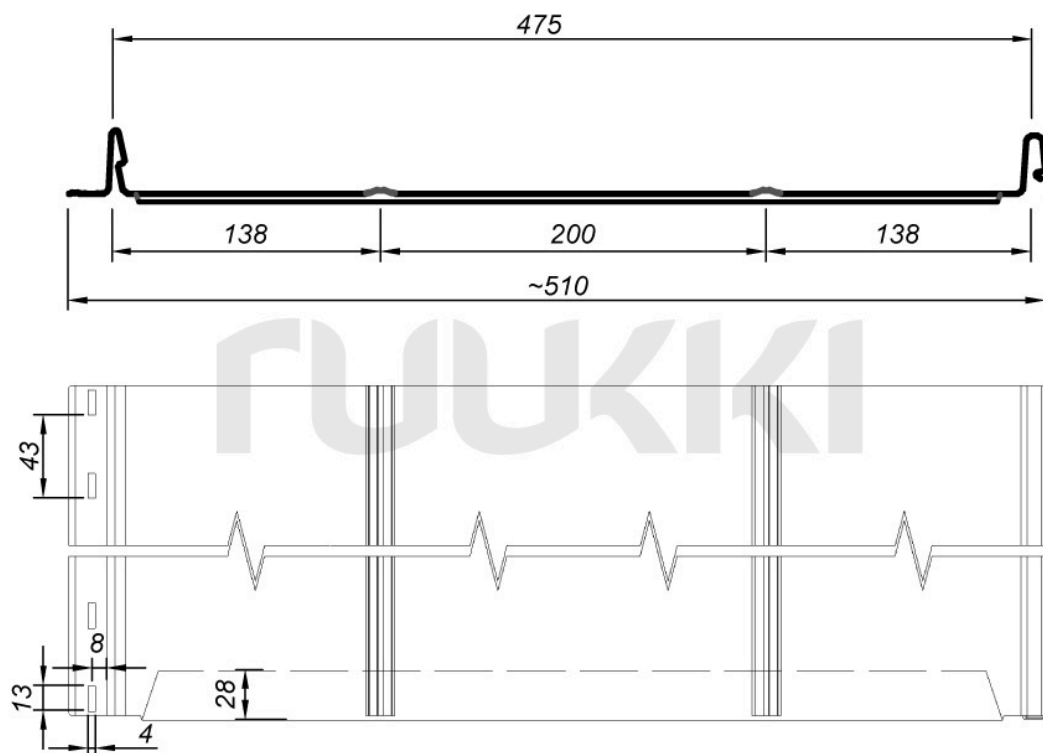

Produkto kodas	SR35-475D
Valco aukštis	32 mm
Naudingas plotis	475 mm
Bendras plotis	510 mm
Maksimalus ilgis	12000 mm
Minimalus ilgis	1200 mm
Lakšto storis / svoris 1 m ²	0,50 mm / 5,20 kg
Pardavimo vienetas	m ²
Minimalus nuolydis	7°
Rekomenduojamas atstumas tarp grebėstų	200 mm

Spalvos

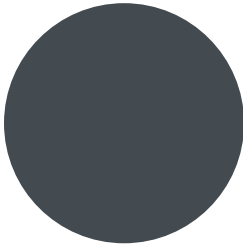

RR23 Tamsi pilka

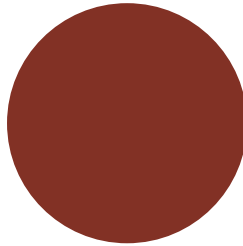

RR29 Raudona



RR32 Tamsi ruda



RR33 Juoda

Dokumentai

Brošiūros



Classic-D_SR35-475-D

DWG, 0,7 MB



Classic-D_SR35-475-D

PDF, 17,1 KB



Ruukki Classic - valcuoti profiliai su "click" sistema - Montavimo Instrukcija

PDF, 6,9 MB



Ruukki Classic profilių (Classic C/D/M, Classic Economy Plus C/D, Authentic C/D ir NextGen) palyginimo lentelė

PDF, 0,6 MB



Ruukki stogo dangų asortimentą pristatanti brošiūra "Ruukki stogas - gyvenimui be rūpesčių"

PDF, 14,5 MB

Garantija



Ruukki Garantijos knygelė - Pavyzdys

PDF, 0,5 MB

Classic M

NAUJIENA!

Tvirtesnė ir lygesnė

Ruukki Classic M stogo danga yra mikroprofiluota per visą lakšto plotį, t.y. su siauromis, išilginėmis bangelėmis. Dėl mikroprofilavimo, ši danga yra tvirtesnė, lygesnė, labiau matinė.

Šie lakštai puikiai tinka ne tik stogams, bet ir fasadams, nes yra mažiau linkę deformuotis, banguotis, todėl stogas ar fasadas atrodys dar estetiškiau.

Ruukki Classic M mikroprofilavimas yra gan smulkus, žvelgiant iš toliau - mikrobangeles sunku įžiūrėti, tad tiks ir klasikinio, ir modernaus stiliaus mėgėjams.

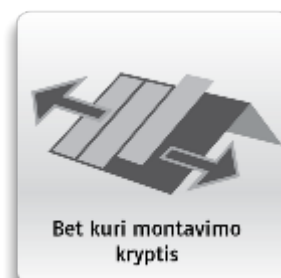
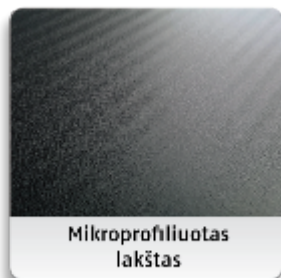

Žr. Ruukki Classic palyginimo lentelę

Siūloma Ruukki 50 Plus kokybės klasės **Classic M**, mikroprofiluota stogo danga.



Classic M Ruukki 50 Plus

Atsparumas UV spinduliams: ■■■■■■

Atsparumas įbrėžimams: ■■■■■■

Paviršiaus padengimas: **matinis**

Garantija (techninė/estetinė): **50/25 metų**

AR ŽINOTE, KAD...

- Ruukki yra vienintelė kompanija, kuri valdo visą plieninių stogų gamybos grandinę: naudoja **savo liejyklose Suomijoje** pagamintą tvirtą plieną S280GD, padengtą ne mažesniu kaip 275 g/m² cinko sluoksniu, sudėtyje neturinčio sveikatai kenksmingų sunkiųjų metalų, pvz. Cr6.
- Ruukki Classic stogo danga **išsiskiria sandarumu** - ją galima montuoti ant stogų, turinčių ne mažesnę nei 7 laipsnių šlaito nuolydį.
- Ruukki Classic danga tvirtinama nerūdijančio plieno sraigtais, kurie uždengiami montuojant kiekvieną kitą lakštą, tad **sraigtais paslepiami** - dar mažiau galimybių kauptis nešvarumams.
- Yra galimybė pagaminti **iki 12,5 metrų ilgio Classic M** profilio lakštus!
- Ruukki lietaus nuvedimo sistema gaminama iš tvirtos, 0,60 mm skardos, iš vidaus ir išorės padengta atspariausia atmosferos poveikiui danga. **Pasirinkus vieno gamintojo komplektaciją (dangą, lietaus nuvedimo sistemą, stogo saugos elementus) užtikrinamas stogo sandarumas, ilgaamžiškumas, spalvų bei estetinių formų vientisumas.**



GAUKITE SPECIALŲ KAINOS PASIŪLYMĄ

Techninė informacija

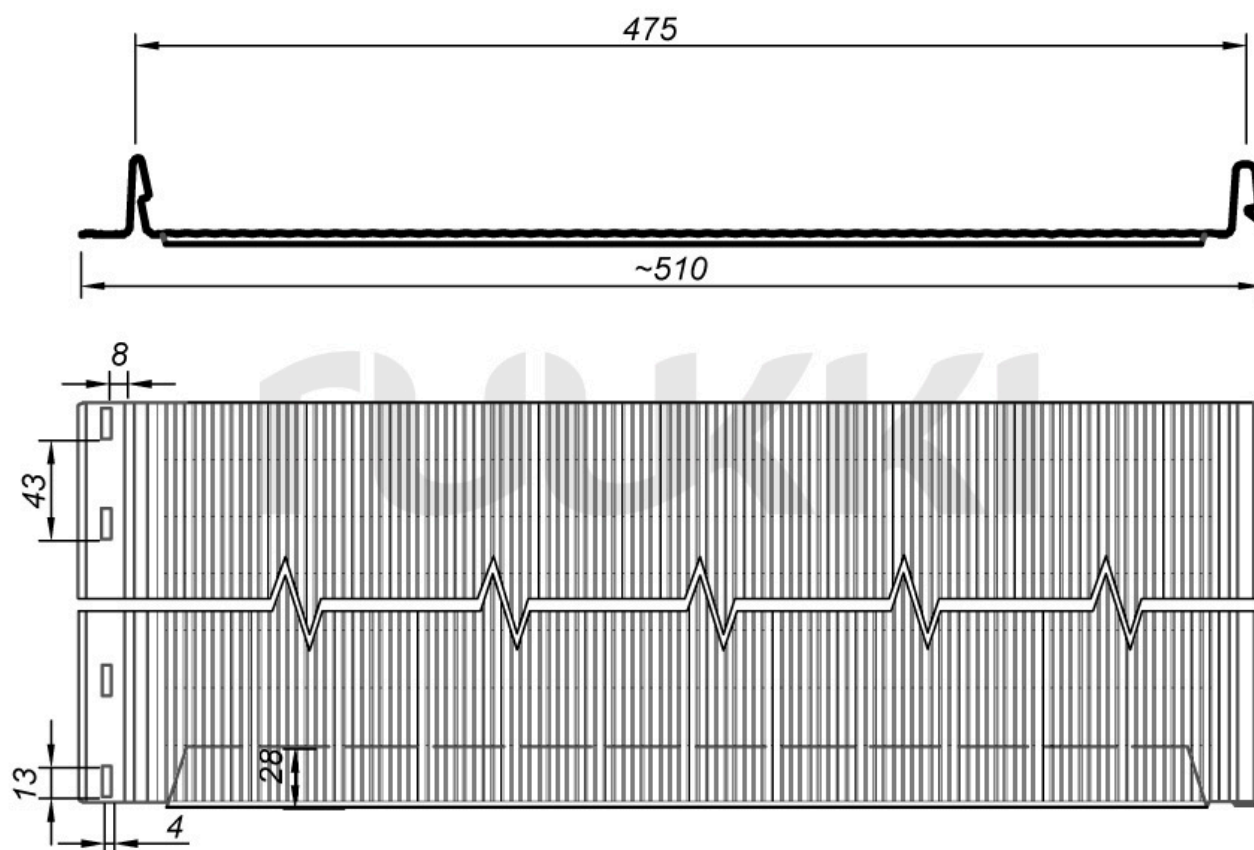

Produkto kodas	SR35-475M
Valco aukštis	32 mm
Naudingas plotis	475 mm
Bendras plotis	510 mm
Maksimalus ilgis	12500 mm
Minimalus ilgis	1200 mm
Lakšto storis / svoris 1 m ²	0.50 mm / 5.20 kg
Pardavimo vienetas	m ²

Minimalus nuolydis	7°
Rekomenduojamas atstumas tarp grebėstų	200 mm
Kita techninė informacija	ZN 275 g/m ²

Spalvos

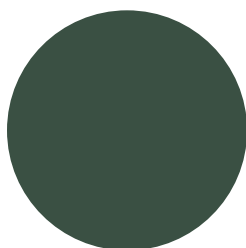

RR11 Tamsi žalia

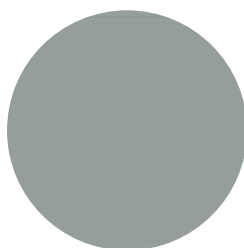

RR22 Pilka

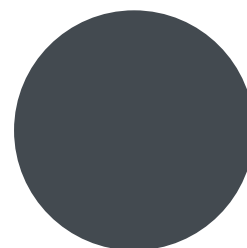

RR23 Tamsi pilka

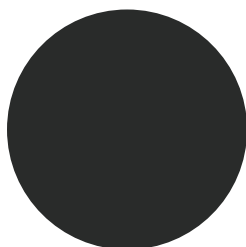

RR2H3 Antracito

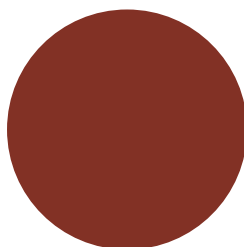

RR29 Raudona



RR32 Tamsi ruda



RR33 Juoda



RR750 Raudonos plytos



RR887 Šokoladinė

Dokumentai

Brošiūros



JPG brėžinys - Ruukki Classic M - SR35-475-CM

PDF, 51,9 KB



DWG brėžinys - Ruukki Classic M - SR35-475-CM

DWG, 0,6 MB



Ruukki Classic - valcuoti profiliai su "click" sistema - Montavimo Instrukcija

PDF, 6,9 MB



Ruukki Classic profilių (Classic C/D/M, Economy Plus C/D, Authentic C/D, NextGen, Design C 271/355/475 mm) palyginimo lentelė

PDF, 0,6 MB



Ruukki stogo dangų asortimentą pristatanti brošiūra "Ruukki stogas - gyvenimui be rūpesčių"

PDF, 14,5 MB

Garantija



Ruukki Garantijos knygelė - Pavyzdys

PDF, 0,5 MB

Classic NextGen

IEŠKANTIEMS IŠSKIRTINĖS KOKYBĖS, ILGAAMŽIŠKUMO IR KOMFORTO

Panaudodama daugiau nei 50 metų sukauptą patirtį plieninių stogų gamybos ir statybos technologijų srityse, Ruukki sukūrė naują stogo dangą - Classic® NextGen.

Produkto apžvalgos ir nuotraukų video:

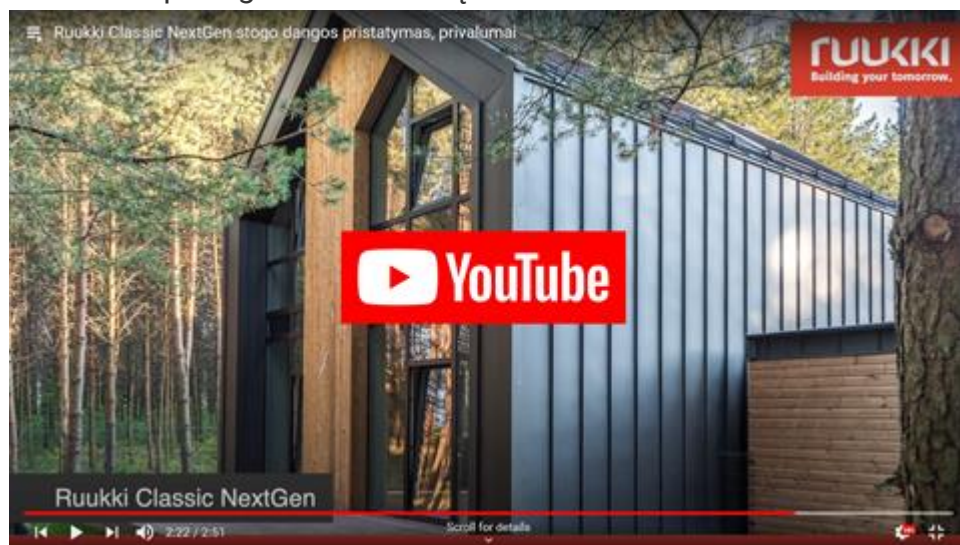

Privalumai, naujovės:



Ruukki Classic NextGen sandarumo testas:



Šis gaminys papildo Ruukki Classic valcuotų, „click“ sistema jungiamų gaminių šeimą, tad pasirinkti sau tinkamą sprendimą nuo šiol bus dar lengviau.

[Žr. Ruukki Classic palyginimo lentelę](#)

Svarbiausi techniniai patobulinimai:

- Apatinėje pusėje per visą lakšto plotį gamykloje priklijuotas specialus akustinis, antikondensacinis, antibakterinis veltinis trigubai pagerina stogo dangos akustines savybes, sumažėja galimybė susidaryti kondensatui.
- „Click“ sistemos valcuose gamybos metu priklijuota tarpinė 100% apsaugo nuo lietaus vandens pratekėjimo ir dar labiau pagerina akustines viso stogo savybes.
- Mikroprofiluota tvirtinimo linija, t.y. papildomos briaunos sraigtų tvirtinimo vietose neleidžia perveržti sraigtų ir užtikrina sklandesnį judėjimą šiluminio plėtimosi metu.
- Storesnis plieno lakštas (0.60 mm), uždari valcų galai, užlenktas priekinis lakšto kraštas stogui suteikia daugiau išbaigtumo, preciziškumo, tvirtumo.





Uždengti valcų galai

Aukščiausia „Ruukki® 50 Plus“ kokybės klasė, 50 metų techninių savybių garantija. Sukurta ir pagaminta Suomijoje - nuo žaliavos iki galutinio produkto.



Classic NextGen Ruukki 50 Plus

Atsparumas UV spinduliams: ■■■■■

Atsparumas įbrėžimams: ■■■■■

Paviršiaus padengimas: **matinis**

Garantija (techninė/estetinė): **50/25 metų**

AR ŽINOTE, KAD...

- Ruukki yra vienintelė kompanija, kuri valdo visą plieninių stogų gamybos grandinę: naudoja **savo liejyklose Suomijoje** pagamintą tvirtą plieną S280GD, padengtą ne mažesniu kaip 275 g/m² cinko sluoksniu, sudėtyje neturinčio sveikatai kenksmingų sunkiųjų metalų, pvz. Cr6.
- Ruukki Classic NextGen stogo danga **išsiskiria ypatingu sandarumu** ([žr. Classic NextGen sandarumo testo video](#)) - ją galima montuoti ant stogų, turinčių minimalų, 7 laipsnių šlaito nuolydį.
- Ruukki Classic danga tvirtinama nerūdijančio plieno sraigtais, kurie uždengiami montuojant kiekvieną kitą lakštą, tad **sraigtaimai paslepiami** - dar mažiau galimybių kauptis nešvarumams.
- Yra galimybė pagaminti **iki 12,5 metrų ilgio Classic NextGen profilio lakštus!**
- Ruukki lietaus nuvedimo sistema gaminama iš tvirtos, 0,6 mm skardos, iš vidaus ir išorės padengta atspariausia atmosferos poveikiui danga. **Pasirinkus vieno gamintojo komplektaciją (dangą, lietaus nuvedimo sistemą, stogo saugos elementus) užtikrinamas stogo sandarumas, ilgaamžiškumas, spalvų bei estetinių formų vientisumas.**



GAUKITE SPECIALŲ KAINOS PASIŪLYMĄ

Techninė informacija

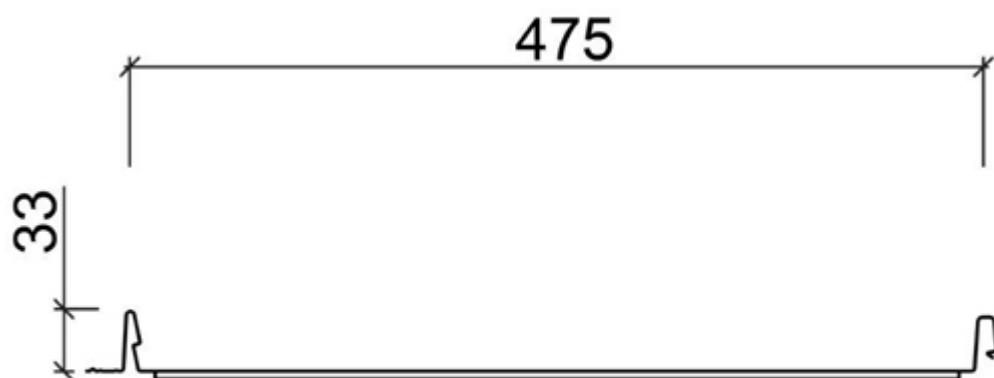

Produkto kodas	SR35-475CF/DF
Valco aukštis	33 mm
Naudingas plotis	475 mm
Bendras plotis	510 mm
Maksimalus ilgis	12500 mm
Minimalus ilgis	800 mm
Lakšto storis / svoris 1 m ²	0,60 mm / 6,40 kg
Pardavimo vienetas	m ²
Minimalus nuolydis	7°

Rekomenduojamas atstumas tarp grebėstų	200-300 mm
Kita techninė informacija	Vidinėje lakšto pusėje gamykloje užklijuotas specialus veltinio sluoksnis. Storesnis plieno lakštas, papildomos tarpinės valcuose, uždengiami valcų galai. ZN 275 g/m ²

Spalvos



RR33 Juoda



RR750 Raudonos plytos



RR32 Tamsi ruda

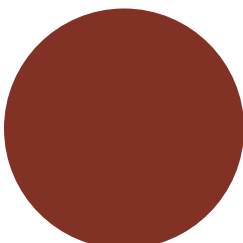

RR29 Raudona

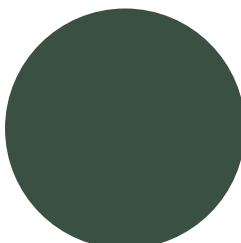

RR11 Tamsi žalia

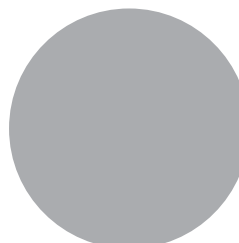

RR21 Šviesi pilka

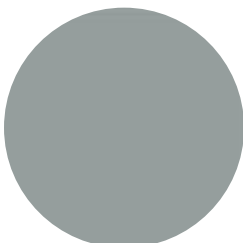

RR22 Pilka

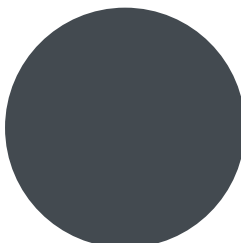

RR23 Tamsi pilka

Dokumentai

Brošiūros



Ruukki Classic - valcuoti profiliai su "click" sistema - Montavimo Instrukcija

PDF, 6,9 MB



Ruukki Classic profilių (Classic C/D/M, Classic Economy Plus C/D, Authentic C/D ir NextGen) palyginimo lentelė

PDF, 0,6 MB



Ruukki stogo dangų asortimentą pristatanti brošiūra "Ruukki stogas - gyvenimui be rūpesčių"

PDF, 14,5 MB

Garantija



Ruukki Garantijos knygelė - Pavyzdys

PDF, 0,5 MB

Classic Authentic

Klasikinis, bet kartu ir modernus

Išskirtinis „Classic Authentic“ profilis yra gaminamas iš storesnio, 0,60 mm storio plieno lakštų, primena stilingą tradicinį valcuoto profilio stogą.



Šis paprasto ir klasikinio dizaino profilis puikiai dera prie įvairaus architektūrinio stiliaus namų. Tai puikus pasirinkimas mažo nuolydžio stogams. Classic profilis – tai gražus, plokščias paviršius. Užlenkta priekinė briauna padidina stogo ilgaamžiškumą.

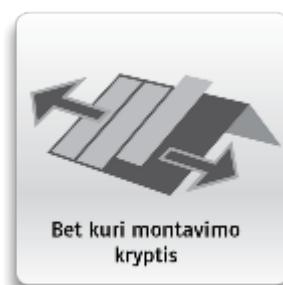

Žr. Ruukki Classic palyginimo lentelę

Siūloma **Ruukki 50 Plus** kokybės klasės **Classic Authentic** stogo danga.



Classic Authentic Ruukki 50 Plus

Atsparumas UV spinduliams: ■■■■■■

Atsparumas įbrėžimams: ■■■■■■

Paviršiaus padengimas: **matinis**

Garantija (techninė/estetinė): **50/25 metų**

AR ŽINOTE, KAD...

- Ruukki yra vienintelė kompanija, kuri valdo visą plieninių stogų gamybos grandinę: naudoja **savo liejyklose Suomijoje** pagamintą tvirtą plieną S280GD, padengtą ne mažesniu kaip 275 g/m² cinko sluoksniu, sudėtyje neturinčio sveikatai kenksmingų sunkiųjų metalų, pvz. Cr6.
- Ruukki Classic stogo danga **išsiskiria sandarumu** - ją galima montuoti ant stogų, turinčių ne mažesnę nei 7 laipsnių šlaito nuolydį.
- Ruukki Classic danga tvirtinama nerūdijančio plieno sraigtais, kurie uždengiami montuojant kiekvieną kitą lakštą, tad **sraigtaimai paslepiami** - dar mažiau galimybių kauptis nešvarumams.
- Yra galimybė pagaminti **iki 12 metrų ilgio Classic** profilio lakštus!
- Ruukki lietaus nuvedimo sistema gaminama iš tvirtos, 0,60 mm skardos, iš vidaus ir išorės padengta atspariausia atmosferos poveikiui danga. **Pasirinkus vieno gamintojo komplektaciją (dangą, lietaus nuvedimo sistemą, stogo saugos elementus) užtikrinamas stogo sandarumas, ilgaamžiškumas, spalvų bei estetinių formų vientisumas.**



GAUKITE SPECIALŲ KAINOS PASIŪLYMĄ

Techninė informacija

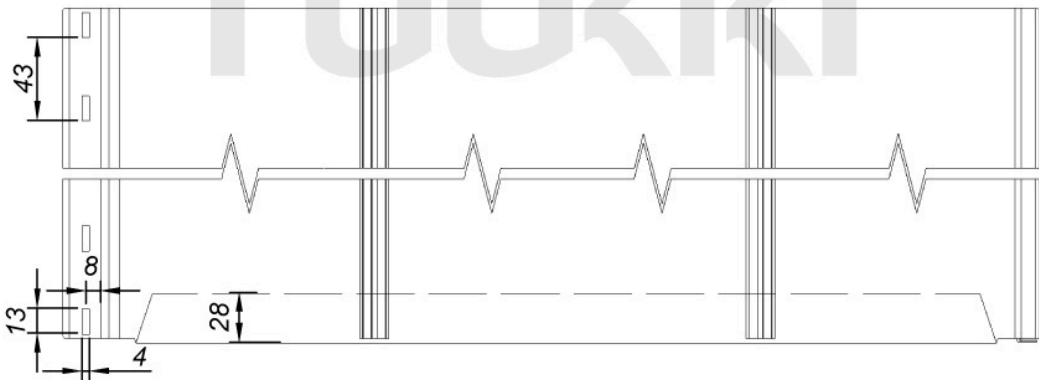
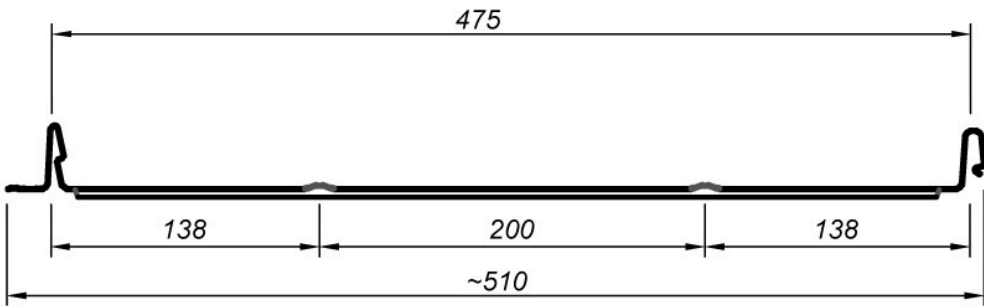
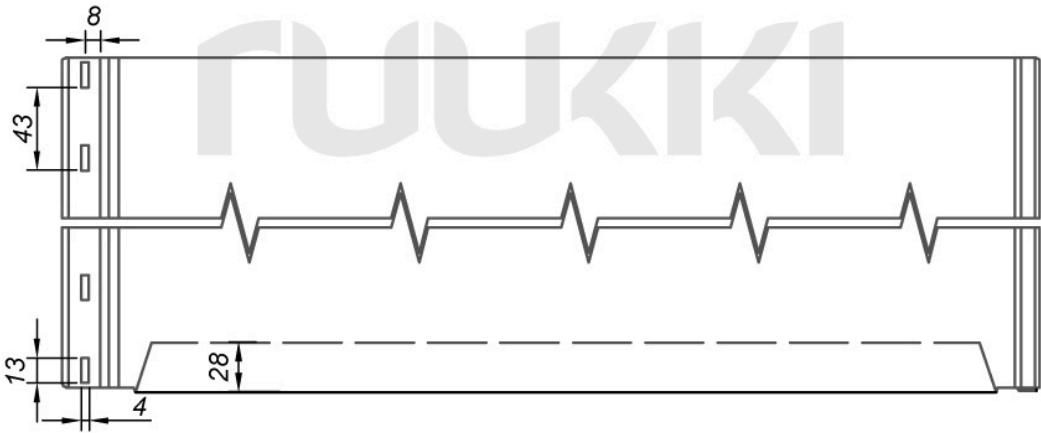
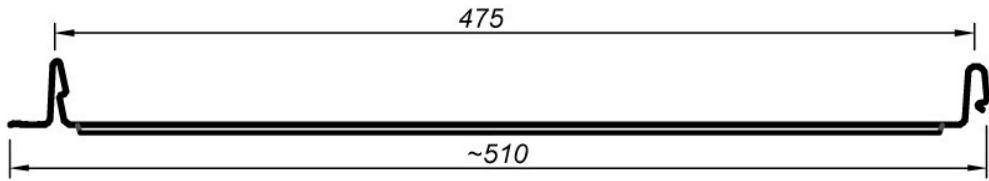

Produkto kodas	SR35-475C/D
Valco aukštis	32 mm
Naudingas plotis	475 mm
Bendras plotis	510 mm
Maksimalus ilgis	12500 mm
Minimalus ilgis	1200 mm
Lakšto storis / svoris 1 m ²	0,6 mm / 6,2 kg
Pardavimo vienetas	m ²
Minimalus nuolydis	7°
Rekomenduojamas atstumas tarp grebėstų	200-300 mm
Kita techninė informacija	ZN 275 g/m ²

Spalvos



RR32 Tamsi ruda



RR33 Juoda

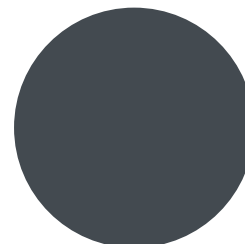

RR23 Tamsi pilka

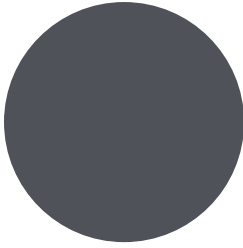

RR2H3 Antracito

Dokumentai

Brošiūros

-  **Classic-C_SR35-475-C**
PDF, 15,6 KB
-  **Classic-C_SR35-475-C**
DWG, 0,6 MB
-  **Classic-D_SR35-475-D**
PDF, 17,1 KB
-  **Classic-D_SR35-475-D**
DWG, 0,7 MB
-  **Ruukki Classic - valcuoti profiliai su "click" sistema - Montavimo Instrukcija**
PDF, 6,9 MB
-  **Ruukki Classic profilių (Classic C/D/M, Classic Economy Plus C/D, Authentic C/D ir NextGen) palyginimo lentelė**
PDF, 0,6 MB
-  **Ruukki stogo dangų asortimentą pristatanti brošiūra "Ruukki stogas - gyvenimui be rūpesčių"**
PDF, 14,5 MB

Garantija



Ruukki Garantijos knygelė - Pavyzdys

PDF, 0,5 MB

Classic C

Klasikinis, bet kartu ir modernus

Išskirtinis „Ruukki Classic“ profilis primena stilingą tradicinį valcuoto profilio stogą. Šis paprasto ir klasikinio dizaino profilis puikiai dera prie įvairaus architektūrinio stiliaus namų.



Tai puikus pasirinkimas mažo nuolydžio stogams. Classic profilis – tai gražus, plokščias paviršius. Užlenkta priekinė briauna padidina stogo ilgaamžiškumą.

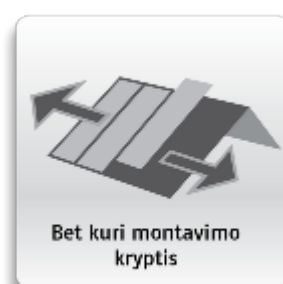

[Žr. Ruukki Classic palyginimo lentelę](#)

Siūloma **Ruukki 50 Plus** kokybės klasės **Classic C** stogo danga.



Classic C Ruukki 50 Plus

Atsparumas UV spinduliams: ■■■■■■

Atsparumas įbrėžimams: ■■■■■■

Paviršiaus padengimas: **matinis**

Garantija (techninė/estetinė): **50/25 metų**

AR ŽINOTE, KAD...

- Ruukki yra vienintelė kompanija, kuri valdo visą plieninių stogų gamybos grandinę: naudoja **savo liejyklose Suomijoje** pagamintą tvirtą plieną S280GD, padengtą ne mažesniu kaip 275 g/m² cinko sluoksniu, sudėtyje neturinčio sveikatai kenksmingų sunkiųjų metalų, pvz. Cr6.
- Ruukki Classic stogo danga **išsiskiria sandarumu** - ją galima montuoti ant stogų, turinčių ne mažesnę nei 7 laipsnių šlaito nuolydį.
- Ruukki Classic danga tvirtinama nerūdijančio plieno sraigtais, kurie uždengiami montuojant kiekvieną kitą lakštą, tad **sraigtaimai paslepiami** - dar mažiau galimybių kauptis nešvarumams.
- Yra galimybė pagaminti **iki 12,5 metrų ilgio Classic** profilio lakštus!
- Ruukki lietaus nuvedimo sistema gaminama iš tvirtos, 0,6 mm skardos, iš vidaus ir išorės padengta atspariausia atmosferos poveikiui danga. **Pasirinkus vieno gamintojo komplektaciją (dangą, lietaus nuvedimo sistemą, stogo saugos elementus) užtikrinamas stogo sandarumas, ilgaamžiškumas, spalvų bei estetinių formų vientisumas.**

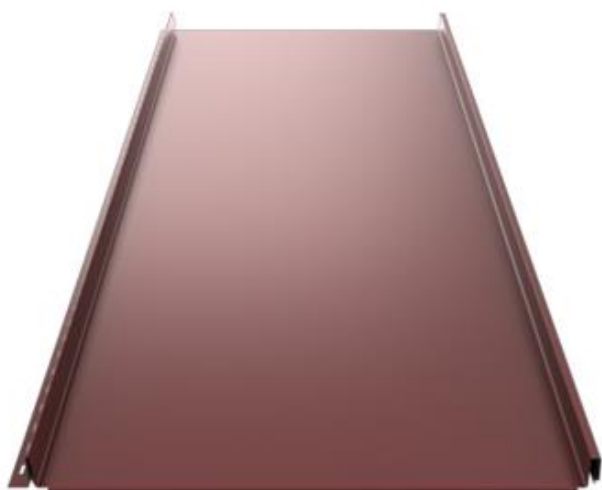

GAUKITE SPECIALŲ KAINOS PASIŪLYMĄ

Techninė informacija

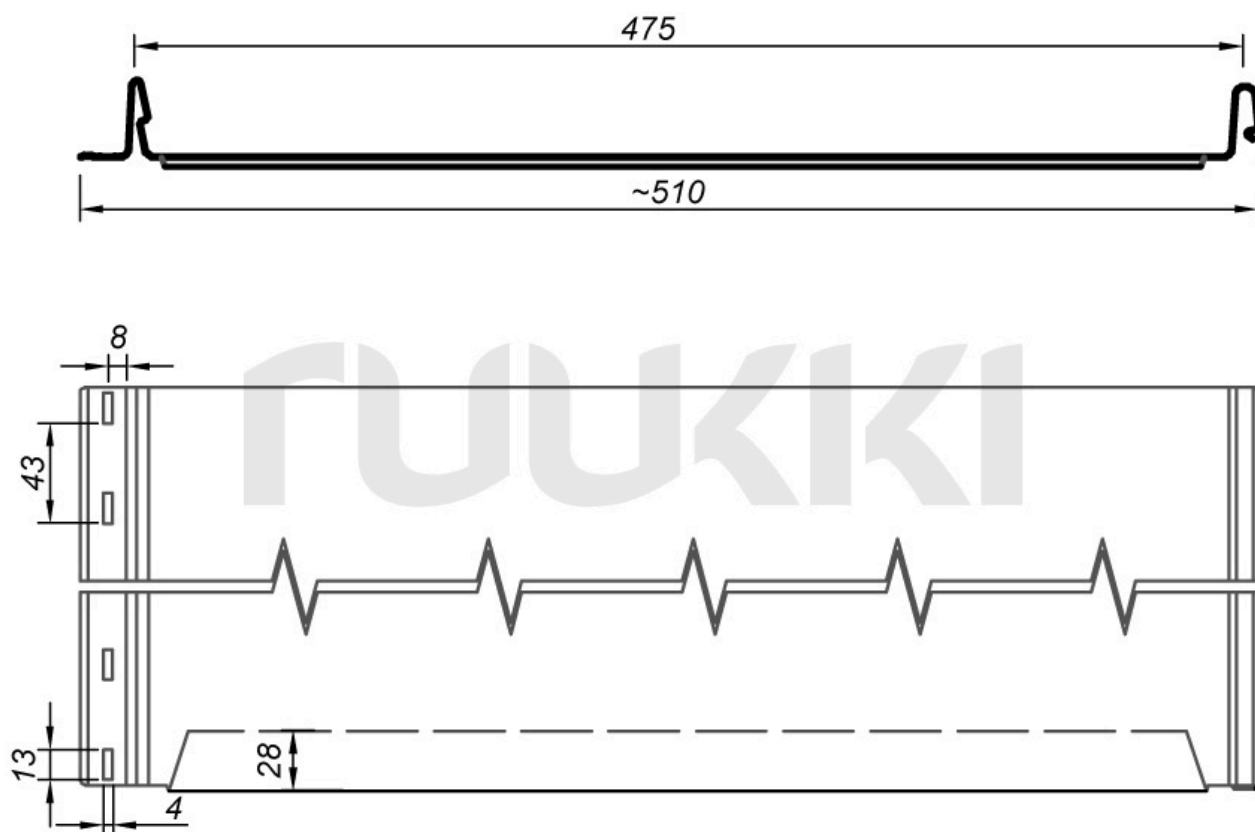

Produkto kodas	SR35-475C
Valco aukštis	32 mm
Naudingas plotis	475 mm
Bendras plotis	510 mm
Maksimalus ilgis	12500 mm
Minimalus ilgis	1200 mm
Lakšto storis / svoris 1 m ²	0.50 mm / 5.20 kg
Pardavimo vienetas	m ²

Minimalus nuolydis	7°
Rekomenduojamas atstumas tarp grebėstų	200 mm
Kita techninė informacija	ZN 275 g/m ²

Spalvos

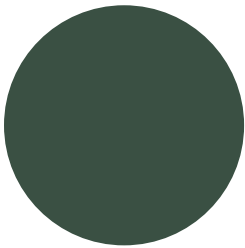

RR11 Tamsi žalia



RR32 Tamsi ruda

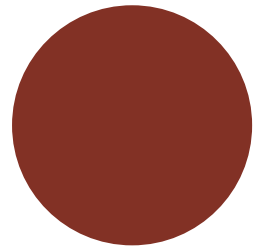

RR29 Raudona

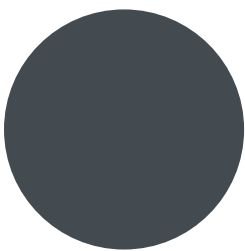

RR23 Tamsi pilka

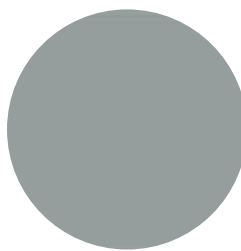

RR22 Pilka

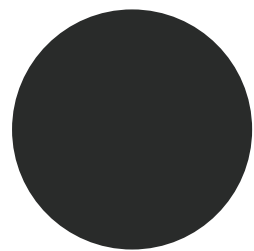

RR2H3 Antracito



RR33 Juoda



RR750 Raudonos plytos



RR887 Šokoladinė

Dokumentai

Brošiūros

-  **PDF brėžinys - Ruukki Classic C - SR35-475-C**
PDF, 15,6 KB
-  **DWG brėžinys - Ruukki Classic C - SR35-475-C**
DWG, 0,6 MB
-  **Ruukki Classic - valcuoti profiliai su "click" sistema - Montavimo Instrukcija**
PDF, 6,9 MB
-  **Ruukki Classic profilių (Classic C/D/M, Economy Plus C/D, Authentic C/D, NextGen, Design C 271/355/475 mm) palyginimo lentelė**
PDF, 0,6 MB
-  **Ruukki stogo dangų asortimentą pristatanti brošiūra "Ruukki stogas - gyvenimui be rūpesčių"**
PDF, 14,5 MB

Garantija

-  **Ruukki Garantijos knygelė - Pavyzdys**
PDF, 0,5 MB

Classic Design C 271 mm

NAUJIENA!

"Classic Design C" yra siūlomas trijų pločių, todėl architektai ir besistatantieji namus gali įgyvendinti neribotus linijinius stogų ir fasadų raštus. Skirtingo pločio lakštus galima lengvai derinti tarpusavyje ir sukurti unikalų, akį traukiantį pastato stilių. Nesenstantis stilius su valcų siūle puikiai dera prie klasikinio ir modernaus architektūrinio stiliaus. Sudėtingi technologiniai sprendimai ir 0,60 mm storio plienas užtikrina tokio stogo ir fasado ilgaamžiškumą, patikimumą, estetišką matinę išvaizdą ir priežiūrą be rūpesčių.



Galima rinktis trijų pločių (475 mm, 355 mm ir 271 mm) ir trijų spalvų (RR23 Tamsi pilka, RR2H3 Antracito ir RR33 Juoda) lakštus, kuriuos galima jungti tarpusavyje ant vieno šlaito arba ant vieno **fasado** ir taip įgyvendinti neribotą raštų skaičių.

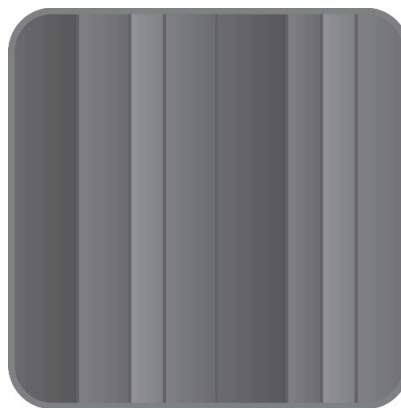
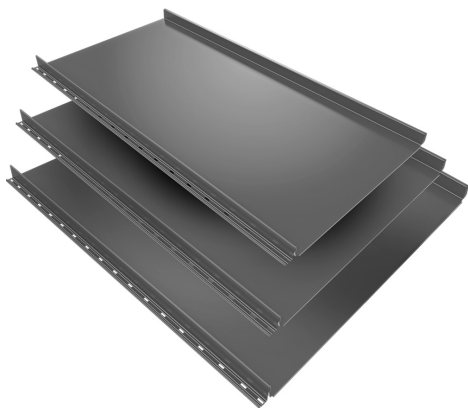

Plačiau apie "Ruukki Classic Design C" privalumus ir galimybes >>

Siūloma **Ruukki 50 Plus** kokybės klasės **Classic Design C 271 mm** stogo danga.



Classic Design C 271 mm - Ruukki 50 Plus

Atsparumas UV spinduliams: ■■■■■

Atsparumas įbrėžimams: ■■■■■

Paviršiaus padengimas: **matinis**

Garantija (techninė/estetinė): **50/25 metų**



Svarstote galimybę **Classic Design C 271 mm** dangą panaudoti ne tik stogui, bet ir fasadui? Ruukki Classic fasadų sprendiniai, jiems pritaikyti lankstiniai, metaliniai grebėstai, plėvelės, tarpinės ir kitos medžiagos užtikrins fasado ilgaamžiškumą ir funkcionalumą.

[Plačiau apie Classic fasadų sprendinius >>](#)

AR ŽINOTE, KAD...

- Ruukki yra vienintelė kompanija, kuri valdo visą plieninių stogų gamybos grandinę: naudoja **savo liejyklose Suomijoje** pagamintą tvirtą plieną S280GD, padengtą ne mažesniu kaip 275 g/m² cinko sluoksniu, sudėtyje neturinčio sveikatai kenksmingų sunkiųjų metalų, pvz. Cr6.
- Ruukki Classic Design C stogo ir fasado danga išsiskiria sandarumu - ją galima montuoti ant stogų, turinčių ne mažesnę nei 7 laipsnių šlaito nuolydį.
- Ruukki Classic Design C danga tvirtinama nerūdijančio plieno sraigtais, kurie uždengiami montuojant kiekvieną kitą lakštą, tad **sraigtaimai paslepiami** - dar mažiau galimybių kauptis nešvarumams.
- Yra galimybė pagaminti iki 10 metrų ilgio Classic Design profilio lakštus!
- Ruukki Classic Design C lakštai gaminami iš tvirtesnės, 0,6 mm storio skardos, tai užtikrina geresnį fasado ar stogo atsparumą įlenkimams.
- Ruukki lietaus nuvedimo sistema gaminama iš tvirtos, 0,6 mm skardos, iš vidaus ir išorės padengta atspariausia atmosferos poveikiui danga. **Pasirinkus vieno gamintojo komplektaciją (dangą, lietaus nuvedimo sistemą, stogo saugos elementus) užtikrinamas stogo sandarumas, ilgaamžiškumas, spalvų bei estetinių formų vientisumas.**



GAUKITE SPECIALŲ KAINOS PASIŪLYMĄ

Techninė informacija

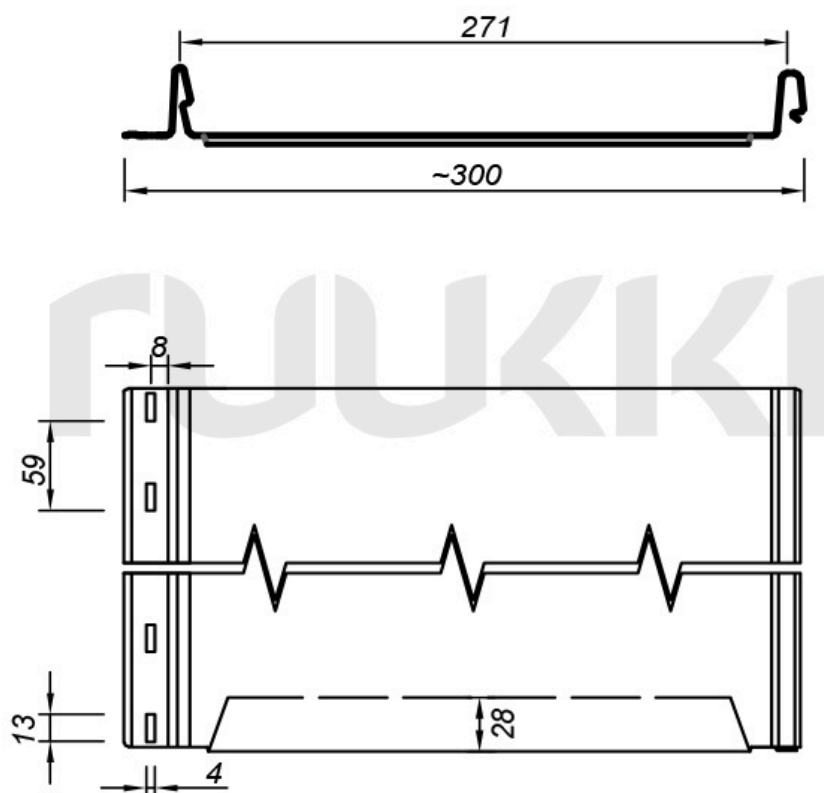

Produkto kodas	SR35-271C
Profilio aukštis	32 mm
Naudingas plotis	271 mm
Bendras plotis	300 mm
Maksimalus ilgis	10000 mm
Minimalus ilgis	1200 mm
Lakšto storis / svoris 1 m ²	0.6 mm / 6.20 kg
Pardavimo vienetas	m ²

Minimalus nuolydis	7°
Rekomenduojamas atstumas tarp grebėstų	200 mm
Kita techninė informacija	"Ruukki Classic Design C" 271 mm, 355 mm ir 475 mm lakštus galima jungti vieną su kitu bet koku deriniu (pvz., 271 mm + 475 mm), nes jų "click" tipo užrakto geometrija yra identiška ir tinka vienas kitam. Kokybės klasė: "Ruukki 50 Plus" - 50 metų techninių savybių ir 25 metų estetinių savybių garantija.

Spalvos

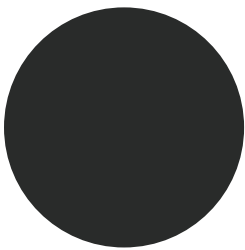

RR2H3 Antracito

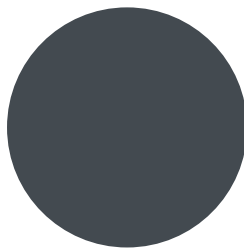

RR23 Tamsi pilka



RR33 Juoda

Dokumentai

Brošiūros



Ruukki Classic Design C 271/355/475 mm brošiūra

PDF, 5,9 MB





PDF brėžinys - Classic Design C 271mm - SR35-271-C-(Parnu)

PDF, 15,4 KB



DWG brėžinys - Classic Design C 271mm - SR35-271-C-(Parnu)

DWG, 446,7 KB

-  **Ruukki Classic - valcuoti profiliai su "click" sistema - Montavimo Instrukcija**
PDF, 6,9 MB
-  **Ruukki Classic profilių (Classic C/D/M, Economy Plus C/D, Authentic C/D, NextGen, Design C 271/355/475 mm) palyginimo lentelė**
PDF, 0,6 MB
-  **Ruukki stogo dangų asortimentą pristatanti brošiūra "Ruukki stogas - gyvenimui be rūpesčių"**
PDF, 14,5 MB

Garantija

-  **Ruukki Garantijos knygelė - Pavyzdys**
PDF, 0,5 MB

Classic Design C 355 mm

NAUJIENA!

"Classic Design C" yra siūlomas trijų pločių, todėl architektai ir besistatantieji namus gali įgyvendinti neribotus linijinius stogų ir fasadų raštus. Skirtingo pločio lakštus galima lengvai derinti tarpusavyje ir sukurti unikalų, akį traukiantį pastato stilių. Nesenstantis stilius su valcų siūle puikiai dera prie klasikinio ir modernaus architektūrinio stiliaus. Sudėtingi technologiniai sprendimai ir 0,60 mm storio plienas užtikrina tokio stogo ir fasado ilgaamžiškumą, patikimumą, estetišką matinę išvaizdą ir priežiūrą be rūpesčių.



Galima rinktis trijų pločių (475 mm, 355 mm ir 271 mm) ir trijų spalvų (RR23 Tamsi pilka, RR2H3 Antracito ir RR33 Juoda) lakštus, kuriuos galima jungti tarpusavyje ant vieno šlaito arba ant vieno **fasado** ir taip įgyvendinti neribotą raštų skaičių.

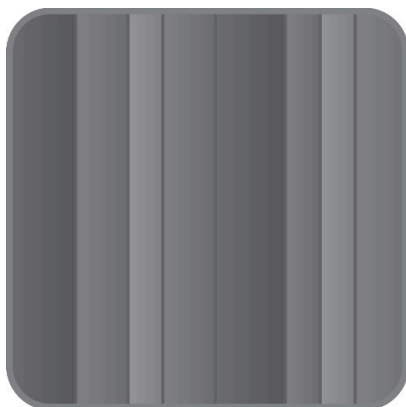
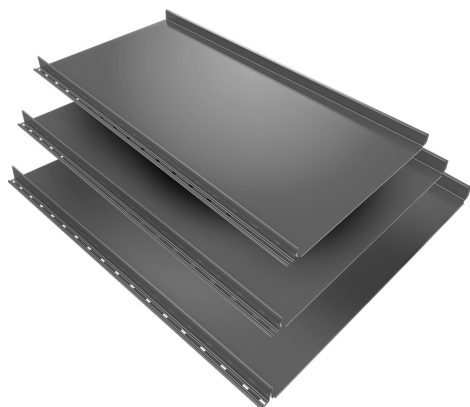

[Plačiau apie "Ruukki Classic Design C" privalumus ir galimybes >>](#)

Siūloma **Ruukki 50 Plus** kokybės klasės **Classic Design C 355 mm stogo** danga.



Classic Design C 355 mm - Ruukki 50 Plus

Atsparumas UV spinduliams: ■■■■■■

Atsparumas įbrėžimams: ■■■■■■

Paviršiaus padengimas: **matinis**

Garantija (techninė/estetinė): **50/25 metų**



Svarstote galimybę **Classic Design C 355 mm** dangą panaudoti ne tik stogui, bet ir fasadui? Ruukki Classic fasadų sprendiniai, jiems pritaikyti lankstiniai, metaliniai grebėstai, plėvelės, tarpinės ir kitos medžiagos užtikrins fasado ilgaamžiškumą ir funkcionalumą.

[Plačiau apie Classic fasadų sprendinius >>](#)

AR ŽINOTE, KAD...

- Ruukki yra vienintelė kompanija, kuri valdo visą plieninių stogų gamybos grandinę: naudoja **savo liejyklose Suomijoje** pagamintą tvirtą plieną S280GD, padengtą ne mažesniu kaip 275 g/m² cinko sluoksniu, sudėtyje neturinčio sveikatai kenksmingų sunkiųjų metalų, pvz. Cr6.
- Ruukki Classic Design C stogo ir fasado danga išsiskiria sandarumu - ją galima montuoti ant stogų, turinčių ne mažesnę nei 7 laipsnių šlaito nuolydį.
- Ruukki Classic Design C danga tvirtinama nerūdijančio plieno sraigtais, kurie uždengiami montuojant kiekvieną kitą lakštą, tad **sraigtaimai paslepiami** - dar mažiau galimybių kaupitis nešvarumams.
- Yra galimybė pagaminti iki 10 metrų ilgio Classic Design profilio lakštus!
- Ruukki Classic Design C lakštai gaminami iš tvirtesnės, 0,6 mm storio skardos, tai užtikrina geresnį fasado ar stogo atsparumą įlenkimams.

- Ruukki lietaus nuvedimo sistema gaminama iš tvirtos, 0,6 mm skardos, iš vidaus ir išorės padengta atspariausia atmosferos poveikiui danga. **Pasirinkus vieno gamintojo komplektaciją (dangą, lietaus nuvedimo sistemą, stogo saugos elementus) užtikrinamas stogo sandarumas, ilgaamžiškumas, spalvų bei estetinių formų vientisumas.**



GAUKITE SPECIALŲ KAINOS PASIŪLYMĄ

Techninė informacija

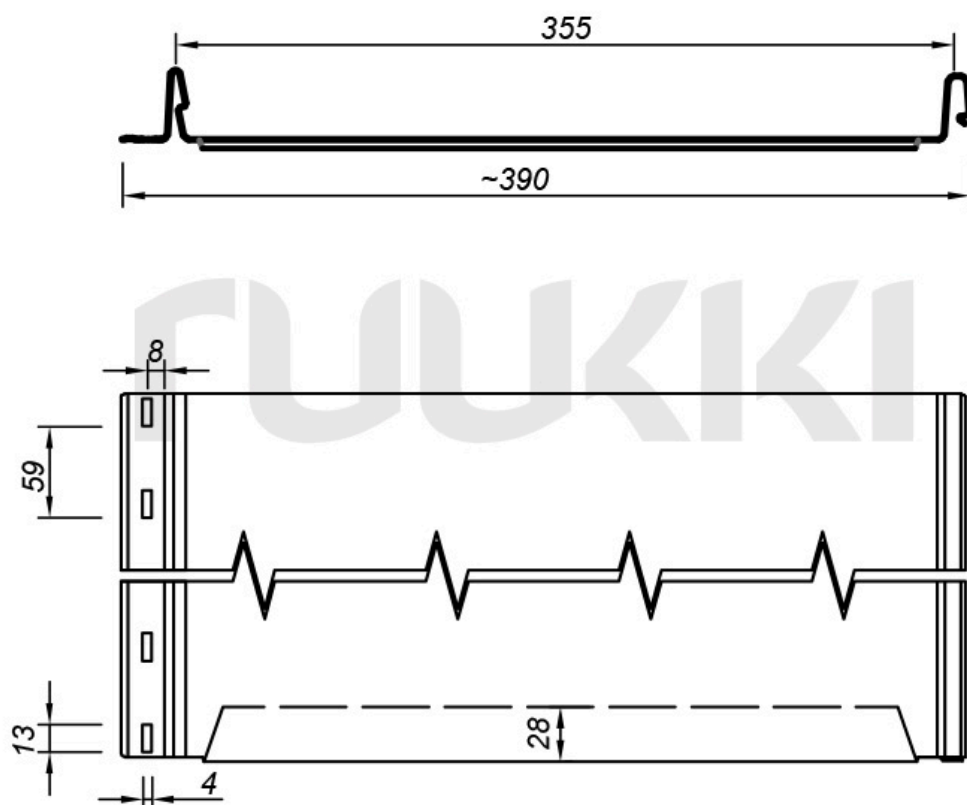

Produkto kodas	SR35-355C
Profilio aukštis	32 mm
Naudingas plotis	355 mm
Bendras plotis	390 mm
Maksimalus ilgis	10000 mm
Minimalus ilgis	1200 mm
Lakšto storis / svoris 1 m ²	0.6 mm / 6.20 kg
Pardavimo vienetas	m ²

Minimalus nuolydis	7°
Rekomenduojamas atstumas tarp grebėstų	200 mm
Kita techninė informacija	"Ruukki Classic Design C" 271 mm, 355 mm ir 475 mm lakštus galima jungti vieną su kitu bet koku deriniu (pvz., 271 mm + 475 mm), nes jų "click" tipo užrakto geometrija yra identiška ir tinka vienas kitam. Kokybės klasė: "Ruukki 50 Plus" - 50 metų techninių savybių ir 25 metų estetinių savybių garantija.

Spalvos

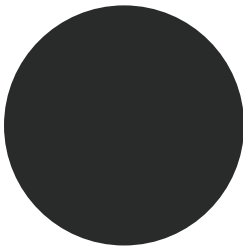

RR2H3 Antracito

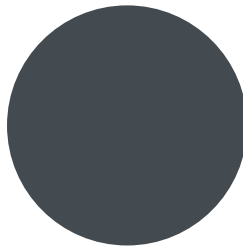

RR23 Tamsi pilka



RR33 Juoda

Dokumentai

Brošiūros



Ruukki Classic Design C 271/355/475 mm brošiūra

PDF, 5,9 MB





PDF brėžinys - Classic Design C 355mm - SR35-355-C-(Parnu)

PDF, 15,4 KB



DWG brėžinys - Classic Design C 355mm - SR35-355-C-(Parnu)

DWG, 498,3 KB

-  **Ruukki Classic - valcuoti profiliai su "click" sistema - Montavimo Instrukcija**
PDF, 6,9 MB
-  **Ruukki Classic profilių (Classic C/D/M, Economy Plus C/D, Authentic C/D, NextGen, Design C 271/355/475 mm) palyginimo lentelė**
PDF, 0,6 MB
-  **Ruukki stogo dangų asortimentą pristatanti brošiūra "Ruukki stogas - gyvenimui be rūpesčių"**
PDF, 14,5 MB

Garantija

-  **Ruukki Garantijos knygelė - Pavyzdys**
PDF, 0,5 MB

Classic Design C 475 mm

NAUJIENA!

"Classic Design C" yra siūlomas trijų pločių, todėl architektai ir besistatantieji namus gali įgyvendinti neribotus linijinius stogų ir fasadų raštus. Skirtingo pločio lakštus galima lengvai derinti tarpusavyje ir sukurti unikalų, akį traukiantį pastato stilių. Nesenstantis stilius su valcų siūle puikiai dera prie klasikinio ir modernaus architektūrinio stiliaus. Sudėtingi technologiniai sprendimai ir 0,60 mm storio plienas užtikrina tokio stogo ir fasado ilgaamžiškumą, patikimumą, estetišką matinę išvaizdą ir priežiūrą be rūpesčių.



Galima rinktis trijų pločių (475 mm, 355 mm ir 271 mm) ir trijų spalvų (RR23 Tamsi pilka, RR2H3 Antracito ir RR33 Juoda) lakštus, kuriuos galima jungti tarpusavyje ant vieno šlaito arba ant vieno **fasado** ir taip įgyvendinti neribotą raštų skaičių.

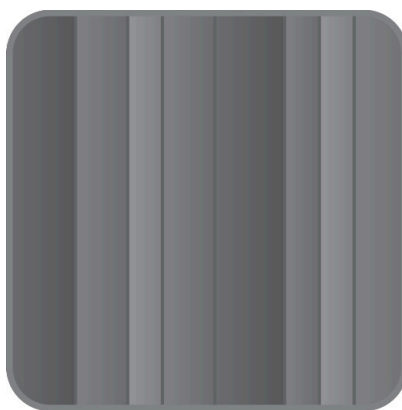
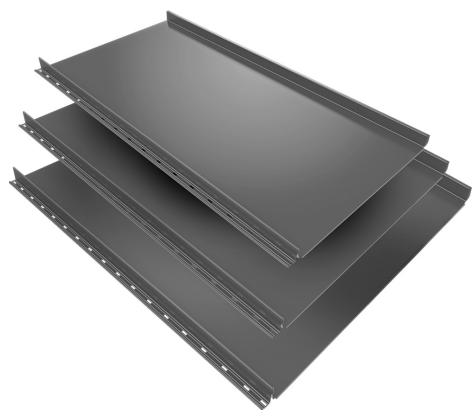

Plačiau apie "Ruukki Classic Design C" privalumus ir galimybes >>

Siūloma **Ruukki 50 Plus** kokybės klasės **Classic Design C 475 mm** stogo danga.



Classic Design C 475 mm - Ruukki 50 Plus

Atsparumas UV spinduliams: ■■■■■

Atsparumas įbrėžimams: ■■■■■

Paviršiaus padengimas: **matinis**

Garantija (techninė/estetinė): **50/25 metų**



Svarstote galimybę **Classic Design C 475 mm** dangą panaudoti ne tik stogui, bet ir fasadui? Ruukki Classic fasadų sprendiniai, jiems pritaikyti lankstiniai, metaliniai grebėstai, plėvelės, tarpinės ir kitos medžiagos užtikrins fasado ilgaamžiškumą ir funkcionalumą.

[Plačiau apie Classic fasadų sprendinius >>](#)

AR ŽINOTE, KAD...

- Ruukki yra vienintelė kompanija, kuri valdo visą plieninių stogų gamybos grandinę: naudoja **savo liejyklose Suomijoje** pagamintą tvirtą plieną S280GD, padengtą ne mažesniu kaip 275 g/m² cinko sluoksniu, sudėtyje neturinčio sveikatai kenksmingų sunkiųjų metalų, pvz. Cr6.
- Ruukki Classic Design C stogo ir fasado danga išsiskiria sandarumu - ją galima montuoti ant stogų, turinčių ne mažesnę nei 7 laipsnių šlaito nuolydį.
- Ruukki Classic Design C danga tvirtinama nerūdijančio plieno sraigtais, kurie uždengiami montuojant kiekvieną kitą lakštą, tad **sraigtaimai paslepiami** - dar mažiau galimybių kauptis nešvarumams.
- Yra galimybė pagaminti iki 10 metrų ilgio Classic Design profilio lakštus!
- Ruukki Classic Design C lakštai gaminami iš tvirtesnės, 0,6 mm storio skardos, tai užtikrina geresnį fasado ar stogo atsparumą įlenkimams.
- Ruukki lietaus nuvedimo sistema gaminama iš tvirtos, 0,6 mm skardos, iš vidaus ir išorės padengta atspariausia atmosferos poveikiui danga. **Pasirinkus vieno gamintojo komplektaciją (dangą, lietaus nuvedimo sistemą, stogo saugos elementus) užtikrinamas stogo sandarumas, ilgaamžiškumas, spalvų bei estetiškių formų vientisumas.**

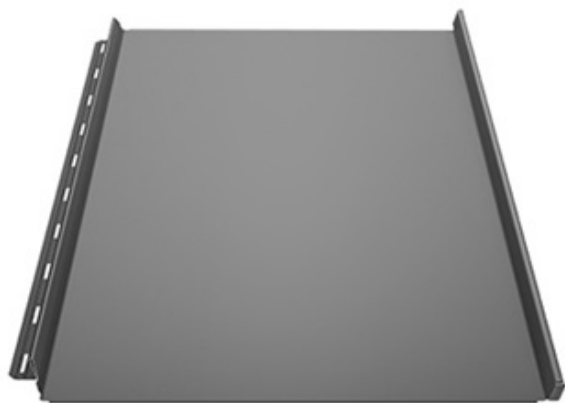

GAUKITE SPECIALŲ KAINOS PASIŪLYMĄ

Techninė informacija

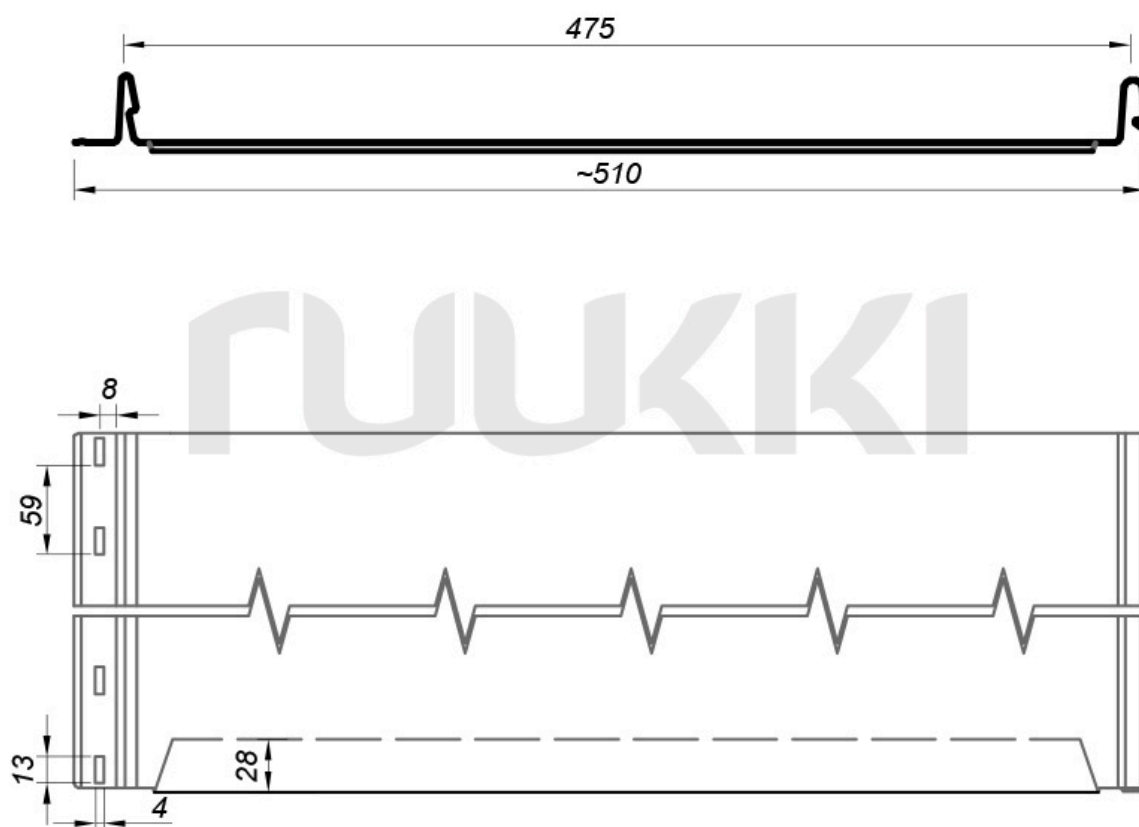

Produkto kodas	SR35-475C
Profilio aukštis	32 mm
Naudingas plotis	475 mm
Bendras plotis	510 mm
Maksimalus ilgis	10000 mm
Minimalus ilgis	1200 mm
Lakšto storis / svoris 1 m ²	0.6 mm / 6.20 kg
Pardavimo vienetas	m ²

Minimalus nuolydis	7°
Rekomenduojamas atstumas tarp grebėstų	200 mm
Kita techninė informacija	"Ruukki Classic Design C" 271 mm, 355 mm ir 475 mm lakštus galima jungti vieną su kitu bet koku deriniu (pvz., 271 mm + 475 mm), nes jų "click" tipo užrakto geometrija yra identiška ir tinka vienas kitam. Kokybės klasė: "Ruukki 50 Plus" - 50 metų techninių savybių ir 25 metų estetinių savybių garantija.

Spalvos

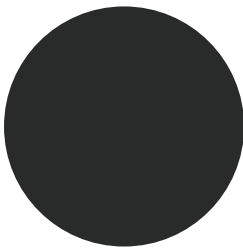

RR2H3 Antracito

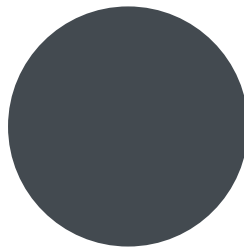

RR23 Tamsi pilka



RR33 Juoda

Dokumentai

Brošiūros



Ruukki Classic Design C 271/355/475 mm brošiūra

PDF, 5,9 MB



PDF brėžinys - Classic Design C 475mm - SR35-475-C-(Parnu)

PDF, 15,5 KB



DWG brėžinys - Classic Design C 475mm - SR35-475-C-(Parnu)

DWG, 450,3 KB



Ruukki Classic - valcuoti profiliai su "click" sistema - Montavimo Instrukcija

PDF, 6,9 MB



Ruukki Classic profilių (Classic C/D/M, Economy Plus C/D, Authentic C/D, NextGen, Design C 271/355/475 mm) palyginimo lentelė

PDF, 0,6 MB



Ruukki stogo dangų asortimentą pristatanti brošiūra "Ruukki stogas - gyvenimui be rūpesčių"

PDF, 14,5 MB

Garantija



Ruukki Garantijos knygelė - Pavyzdys

PDF, 0,5 MB